

Kaadas

Access to your Future !

Kaadas & Lamborghini Legends 3D Face

Руководство пользователя

www.kaadasgroup.com

Шэньчжэнь Kaadas Intelligent Technology co., Ltd. оставляет за собой все права на окончательную интерпретацию данного руководства пользователя. Руководство может быть изменено без предварительного уведомления.

Уважаемые покупатели, благодарим вас за использование нашего умного замка.

Пожалуйста, проверьте содержимое упаковки и внимательно прочтите инструкцию по установке, прежде чем устанавливать этот замок, а затем произведите установку в соответствии с инструкциями.

Наша компания не несет никакой ответственности за прямые или косвенные проблемы с продуктом, другие опасности и убытки, если вы не будете следовать инструкциям по установке.

Содержание

1 Важная информация

Инструкция безопасности
Предупреждение
Утилизация использованного аккумулятора и замка

2 Установка умного замка

Содержимое
Внешний вид
Перед установкой
Этапы установки

3 Обзор

Передняя панель
Задняя панель

4 Настройка умного замка

Перед настройкой
Вход в Главный режим
Смена главного PIN-кода
Добавить лицо пользователя
Добавить PIN-код пользователя

Добавить отпечаток пальца пользователя
Добавить карточку пользователя
Удалить лицо пользователя
Удалить PIN-код пользователя
Удалить отпечаток пальца пользователя
Удалить карточку пользователя
Системные настройки
Запрос системы
Настройка режима энергосбережения
Настройка автоматического режима

5 Использование умного замка

Разблокировка снаружи
Разблокировка механическим ключом
Разблокировка касанием встроенной сенсорной ручки
Разблокировка изнутри
Регулировка громкости
Режим защиты
Засов аварийного отключения

6 Прочие функции

Аварийное электроснабжение
Восстановить настройки по умолчанию
Перезагрузка системы
Замена батареи

1 Важная информация

Инструкция безопасности

- Перед использованием этого умного замка прочтите все инструкции. Гарантия не распространяется на повреждения, вызванные несоблюдением инструкции.
- Рекомендуется использовать корпуса / аксессуары, указанные компанией.
- Используйте только щелочные батареи, предназначенные для этого продукта.
- Не разбирайте этот продукт с применением силы, чтобы избежать запуска сигнализации или повреждения продукта.
- Не царапайте устройство считывания отпечатков пальцев острыми предметами, это может привести к необратимому долговременному повреждению.
- Не подвергайте продукт воздействию агрессивных веществ, чтобы не повредить внешний защитный слой.
- Не вешайте предметы на ручку, чтобы не повлиять на нормальное использование дверного замка.
- Для очистки изделия протрите его мягкой тканью.
- Не разбирайте аккумулятор во время работы устройства.
- Пожалуйста, выберите профессионального инженера для установки дверного замка и следуйте стандартным инструкциям компании по установке, а не устанавливайте его самостоятельно.
- После установки дверного замка немедленно измените главный PIN-код, заданный по умолчанию, и храните механический ключ в надежном месте. Не разглашайте PIN-код неизвестным лицам.
- При срабатывании сигнала о низком заряде батареи своевременно заменяйте все батареи.

Предупреждение

- Не кладите аккумулятор рядом с огнем, чтобы избежать взрыва.
- Не допускайте короткого замыкания двух полюсов провода аккумулятора металлическими предметами во избежание взрыва.
- Не допускайте замыкания двух клемм провода аккумуляторной батареи на металлические предметы во избежание взрыва.
- Убедитесь, что замена или обслуживание выполняются профессиональным лицом, уполномоченным Kaadas.
- Ваша гарантия может стать недействительной, если вы использовали аксессуары, произведенные другим производителем или не рекомендованные Kaadas.

Утилизация использованного аккумулятора и замка

- Пожалуйста, ознакомьтесь с местной системой классификации и сбора электронной продукции.
- Пожалуйста, соблюдайте местные правила и не выбрасывайте использованные батареи в обычный бытовой мусор.
- Правильная утилизация использованных продуктов помогает избежать потенциального негативного воздействия на окружающую среду и здоровье человека.
- Аккумулятор нельзя выбрасывать вместе с обычным бытовым мусором.

2 Установка умного замка

Содержимое

Этот список предназначен только для справки, и зависит от фактического содержимого упаковки.

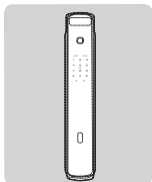

Передняя панель
(с резиновым
уплотнением)

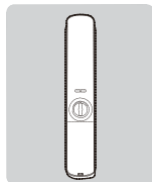

Задняя панель
(с резиновым
уплотнением)

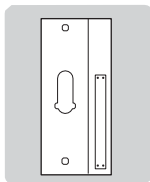

Шаблон установки

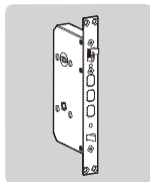

Врезная
часть замка

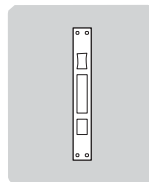

Ударная
пластина

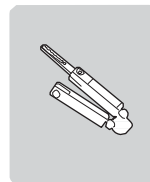

Механический
ключ

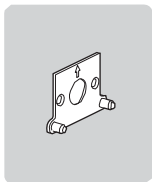

Монтажная
пластина

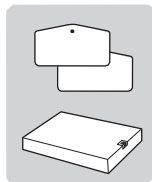

Карточка
пользователя



Набор
винтов



Руководство
пользователя



Гарантийный
талон

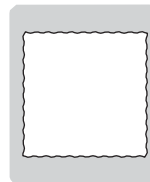

Салфетка из
микрофибры

Внешний вид

Трехмерная модель замка в разрезе может помочь в дальнейшей сборке.

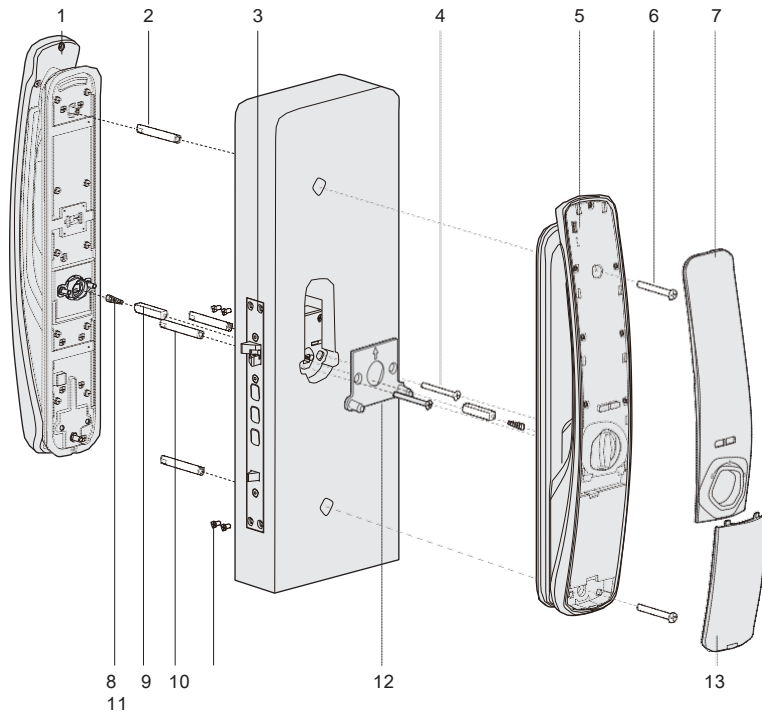

1. Передняя панель
2. Винт соединительный М6
3. Врезная часть замка
4. Винты М5 (2)
5. Задняя панель
6. Винты М6 (2)
7. Задняя обложка
8. Пружины (2)
9. Квадратный вал (2)
10. Винт соединительный М5
11. Саморезы для монтажа врезной части (4)
12. Монтажная пластина
13. Крышка аккумулятора

Перед установкой

Перед установкой проверьте направление открывания двери.

Справа наружу

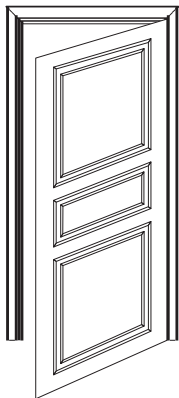

Справа внутрь

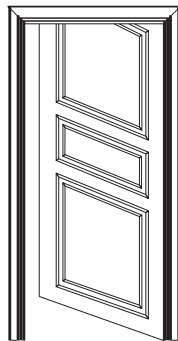

Слева наружу

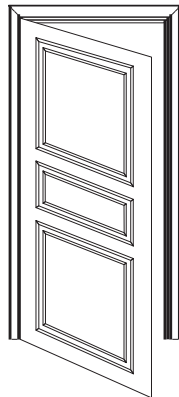

Справа наружу

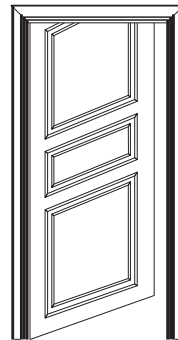

Этапы установки



Проверьте отверстия по монтажному шаблону, затем вставьте врезную часть в дверь и затяните четыре крепежных винта.



Заметка:
В зависимости от толщины двери выберите квадратный вал и соединительный винт соответствующей длины.

Установите соединительный винт на переднюю панель и вставьте нажимную пружину и квадратный вал в отверстие.

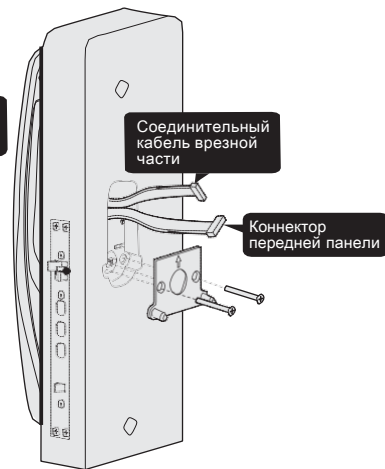

Просуньте коннекторы и винты через отверстие в двери, а затем вставьте квадратный вал во врезную часть передней панели. Наконец, закрепите переднюю панель с помощью монтажной пластины.

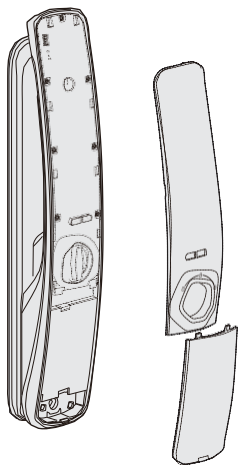

Снимите заднюю панель и крышку аккумуляторного отсека.

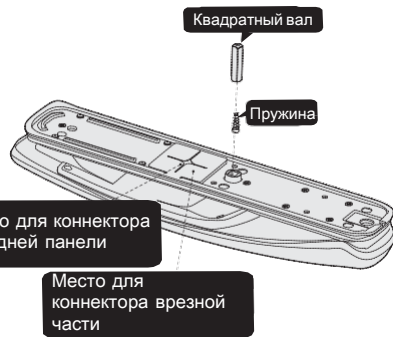

Вставьте нажимную пружину и квадратный вал в отверстие на задней панели. Затем вставьте коннектор передней панели и коннектор врезной части в соответствующие места на задней панели.

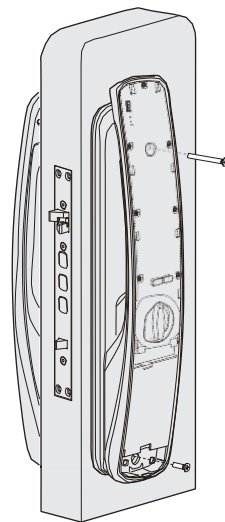

Излишки провода выведите через отверстия для провода, после чего закрутите винты, чтобы зафиксировать заднюю панель

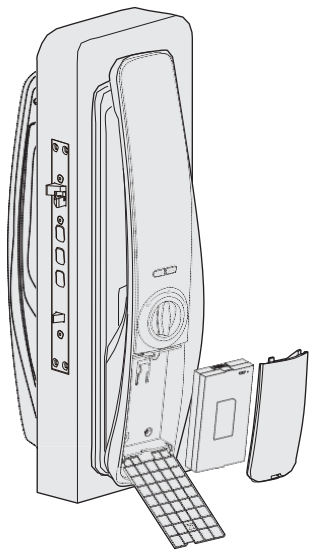

Установите заднюю крышку и литиевую батарею, затем установите крышку аккумуляторного отсека.



Проверьте, правильно ли установлена каждая деталь.

3 Обзор

Передняя панель

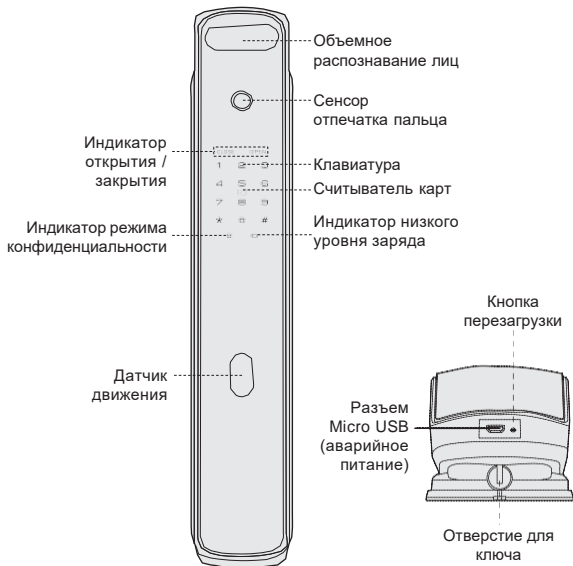

Задняя панель

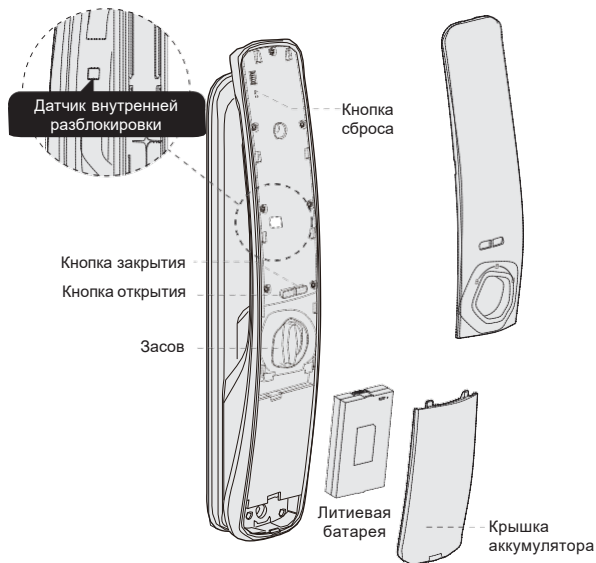

4 Настройка умного замка

Перед настройкой

Режимы умного замка делятся на режим безопасности и общий режим, режимом по умолчанию является общий режим. **Режим безопасности:** требуется двойная проверка (сканирование лица + PIN-код, сканирование лица + отпечаток пальца, сканирование лица + карта, PIN-код + отпечаток пальца, PIN-код + карта, карта + отпечаток пальца); **Общий режим:** однократная проверка в порядке (PIN-код, карта, отпечаток пальца, сканирование лица)

	Режим безопасности	Общий режим
Главный PIN-код	Главный код перед входом в главный режим	Главный код перед входом в главный режим
PIN-код пользователя	Одноразовый PIN-код не разрешен	Одноразовый PIN-код не разрешен
Отпечаток пользователя	Да	Да
Карта пользователя	Да	Да
Лицо пользователя	Да	Да
Способ входа в Главный режим	Введите главный PIN-код	Введите главный PIN-код

Номер пользователя

В главном режиме, когда вы регистрируете лицо, PIN-код, отпечаток пальца и карту, вы должны ввести номер пользователя. Когда вам нужно удалить одного пользователя, вы можете удалить индивидуальный PIN-код пользователя в соответствии с номером пользователя. Вы можете ввести информацию о пользователе в эту таблицу для облегчения этой задачи:

Номер пользователя	Имя пользователя	Отпечаток пальца	PIN-код	Карта	Лицо
00					
01					
02					
03					
04					
05					
06					
07					
08					
09					

 **Примечание.** Перед настройкой режима безопасности вы должны зарегистрировать любые два метода проверки: отпечаток пальца, PIN-код и карту. Пользовательский PIN-код имеет функцию поддельного PIN-кода, что означает, что вы можете ввести любые два символа до и после реального PIN-кода, но он не может превышать 32 символа.

Вход в Главный режим

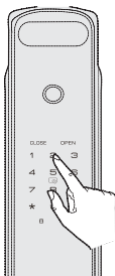

1. Коснитесь клавиатуры, чтобы вывести ее из спящего режима.
2. Дважды нажмите * и введите главный PIN-код (по умолчанию 12345678), нажмите # для подтверждения.

Голосовая подсказка: основной режим.

Заметка:

Если главный PIN-код установлен по умолчанию, пожалуйста, сначала измените его на новый главный PIN-код.

Смена Главного PIN-кода

В главном режиме:



Нажмите 1 для пользовательских настроек, затем нажмите 9, чтобы изменить главный PIN-код.



Введите новый главный PIN-код и нажмите # для подтверждения, затем повторите вышеуказанную операцию еще раз. Голосовая подсказка: настройки выполнены.

Регистрация лица пользователя

В главном режиме:



Нажмите 1 для пользовательских настроек, затем нажмите 1, чтобы зарегистрировать лицо пользователя. Введите 2 цифры номера пользователя и нажмите # для подтверждения.



Следуйте голосовым подсказкам, встаньте на расстоянии вытянутой руки (~ 60 см) и смотрите в камеру; отрегулируйте положение в соответствии с подсказкой до тех пор, пока вы не услышите голосовую подсказку «Настройка выполнена успешно». Это означает, что лицо пользователя добавлено успешно.

Регистрация PIN-кода пользователя

В главном режиме:



Нажмите 1 для пользовательских настроек, затем нажмите 2, чтобы зарегистрировать PIN-код пользователя. Введите 2 цифры номера пользователя и нажмите # для подтверждения.



Введите 6–12-значный PIN-код пользователя и нажмите # для подтверждения, затем повторите описанную выше операцию еще раз. Голосовая подсказка: настройка выполнена.

Регистрация отпечатка пользователя

В главном режиме:



Нажмите 1 для пользовательских настроек, затем нажмите 3, чтобы зарегистрировать отпечаток пользователя. Введите 2 цифры номера пользователя и нажмите # для подтверждения.



Приложите палец к сенсору отпечатка пальца, а затем уберите его после голосовой подсказки «уберите палец и повторите сканирование». Повторяйте вышеуказанные шаги, пока не появится голосовая подсказка

«Настройка прошла успешно».
00-94 - обычный пользователь, а 95-99 –
принудительный пользователь, который работает
с беспроводным модулем и запускает тревогу при
возникновении события принуждения.

Регистрация карты пользователя

В главном режиме:



Нажмите 1 для пользовательских настроек, затем нажмите
4, чтобы зарегистрировать карту. Введите 2 цифры номера
пользователя и нажмите # для подтверждения.



Поместите карту близко к считывателю карт, пока не
раздастся звуковой сигнал. Голосовая подсказка:
Настройки выполнены.

Удаление лица пользователя

В главном режиме:



Нажмите 1 для пользовательских настроек, затем
нажмите 5, чтобы удалить лицо пользователя. Нажмите
1, чтобы удалить PIN-код для одного пользователя, и
введите 2 цифры номера пользователя, нажмите # для
подтверждения или встаньте на расстоянии ~60 см и
смотрите в камеру до появления голосовой подсказки:
удаление выполнено.



Нажмите 1 для пользовательских настроек, затем
нажмите 5, чтобы удалить лицо пользователя. Нажмите
2, чтобы удалить все лица пользователей. Голосовая
подсказка: удаление выполнено.

Удаление PIN-кода пользователя

В главном режиме:



Нажмите 1 для пользовательских настроек, затем нажмите
6, чтобы удалить PIN-код пользователя. Нажмите 1, чтобы
удалить PIN-код для одного пользователя, и введите 2
цифры номера пользователя, нажмите # для
подтверждения. Голосовая подсказка: удаление выполнено.



Нажмите 1 для пользовательских настроек, затем нажмите 6,
чтобы удалить PIN-код пользователя. Нажмите 2, чтобы
удалить все PIN-коды пользователей. Голосовая подсказка:
удаление выполнено.

Удаление отпечатка пользователя

В главном режиме:



Нажмите 1 для пользовательских настроек, затем нажмите 7,
чтобы удалить отпечаток пальца пользователя. Нажмите 1,
чтобы удалить один отпечаток пальца пользователя, а затем
введите 2 цифры номера пользователя нажмите # для
подтверждения или поместите палец на сенсор отпечатка
пальца до звукового сигнала. Голосовая подсказка: удаление
выполнено.



Нажмите 1 для пользовательских настроек, затем нажмите 7,
чтобы удалить отпечаток пальца пользователя. Затем
нажмите 2, чтобы удалить все отпечатки пальцев
пользователей. Голосовая подсказка: удаление выполнено.

Удаление карты пользователя

В главном режиме:



Нажмите 1 для пользовательских настроек, затем нажмите 8, чтобы удалить карту пользователя. Нажмите 1, чтобы удалить одну карту пользователя, а затем введите 2 цифры номера пользователя, нажмите # для подтверждения или поместите карту для удаления на считыватель до звукового сигнала. Голосовая подсказка: удаление выполнено.



Нажмите 1 для пользовательских настроек, затем нажмите 8, чтобы удалить карту пользователя. Затем нажмите 2, чтобы удалить все карты пользователей. Голосовая подсказка: удаление выполнено.

Настройка звука

В главном режиме:



Нажмите 2 для настройки системы, затем нажмите 1, чтобы настроить звук. Нажмите 1, чтобы включить все звуки; Нажмите 2, чтобы войти в режим отключения звука, в котором будут включены только звук сигнализации и голосовые подсказки в основном режиме.

Настройка языка

В главном режиме:



Нажмите 2 для настройки системы, затем нажмите 2, чтобы настроить язык. Нажмите 1 для китайского; Нажмите 2 для английского.

Запрос системы

В главном режиме:



Нажмите 3 для запроса системы, затем нажмите 1, чтобы запросить серийный номер. Голос озвучит серийный номер.

Расширенный функционал (опционально)

Присоединиться к сети

В главном режиме:



Нажмите 4, чтобы войти в расширенный функционал: нажмите 1, чтобы присоединиться к сети; нажмите 2, чтобы выйти из сети.

Настройка режима открытия

В главном режиме:



Нажмите 5 для настройки режима открытия, затем нажмите 1 для общего режима, в котором используется однократная проверка (сканирование лица, PIN-код, карта или отпечаток пальца);

Нажмите 5 для настройки режима открытия, затем нажмите 2 для режима безопасности, в котором используется двукратная проверка (сканирование лица + отпечаток пальца, сканирование лица + карта, сканирование лица + PIN-код, PIN-код + отпечаток пальца, PIN-код + карта или карта + отпечаток пальца).

Настройка режима энергосбережения

В главном режиме:

6 1

Нажмите 6 для настройки режима энергосбережения, затем нажмите 1, чтобы включить режим энергосбережения.

Голосовая подсказка «Включен режим энергосбережения».

6 2

Нажмите 6 для настройки режима энергосбережения, затем нажмите 2, чтобы отключить режим энергосбережения.

Голосовая подсказка «Режим энергосбережения отключен».

Заметка:

В режиме энергосбережения функция сканирования лица отключена. Замок автоматически перейдет в режим энергосбережения, когда батарея разрядится. Пожалуйста, замените полностью разряженную батарею, чтобы снова использовать функцию сканирования лица.

Настройка автоматического режима

В главном режиме:

7 1

Нажмите 7 для настройки автоматического режима, затем нажмите 1, чтобы включить автоматический режим, в котором ригель автоматически блокируется при закрытии двери.

7 2

Нажмите 7 для настройки автоматического режима, затем нажмите 2, чтобы отключить автоматический режим, в котором ригель не выйдет автоматически при закрытии двери (ручной режим).

5 Использование умного замка

Разблокировка снаружи (общий режим)

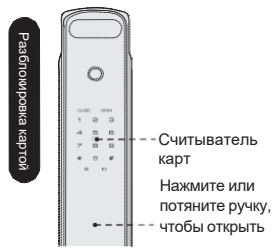

Когда вы приблизитесь к замку, лица будут распознаны автоматически. После успешного распознавания дверь разблокируется автоматически, затем нажмите или потяните ручку, чтобы открыть дверь.

Коснитесь панели, чтобы включить клавиатуру; затем введите зарегистрированный PIN-код с окончанием [#]. После голосовой подсказки «дверь открыта» нажмите или потяните за ручку, чтобы открыть дверь.

Правильно поместите зарегистрированный палец на сенсор отпечатка пальца. После голосовой подсказки «дверь открыта» нажмите или потяните за ручку, чтобы открыть дверь.

Поместите зарегистрированную карту на считыватель карт. После голосовой подсказки «дверь открыта» нажмите или потяните за ручку, чтобы открыть дверь.

Заметка:

1. В обычном режиме, если вы более 5 раз неверно использовали проверку по сканированию лица, отпечатку пальца, картой или PIN-код, замок будет заблокирован на 100 секунд.
2. В режиме безопасности, если вы более 5 раз неверно использовали проверку любой комбинацией (сканирование лица, отпечаток пальца, карта или PIN-код), замок будет заблокирован на 100 секунд.

Разблокировка механическим ключом

Вы можете разблокировать механическим ключом, если вы забыли PIN-код, разрядился аккумулятор или произошла системная ошибка.

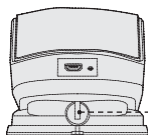

отверстие для
механического ключа

Вставьте механический ключ и поверните его на 180°, чтобы разблокировать. Если дверь открывается вправо, поверните ключ по часовой стрелке.

Вставьте механический ключ и поверните его на 180°, чтобы разблокировать. Если дверь открывается влево, поверните ключ против часовой стрелки.

Разблокировка касанием встроенного сенсора

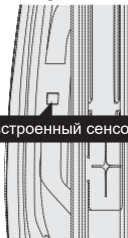

встроенный сенсор

Если встроенный сенсор включен: нажмите на внутреннюю ручку и закройте датчик, чтобы разблокировать.

Если встроенный сенсор отключен: нажмите кнопку открытия, чтобы разблокировать или снова включить сенсор

Разблокировка/Блокировка изнутри

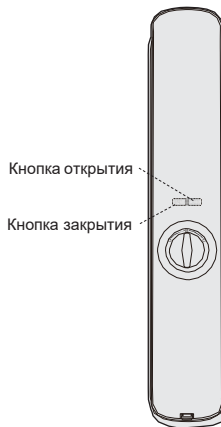

Кнопка открытия

Кнопка закрытия

1. Кнопка блокировки (закрытия) нажмите кнопку закрытия, чтобы заблокировать, нажмите и удерживайте кнопку закрытия, чтобы включить режим конфиденциальности. В режиме конфиденциальности замок можно открыть только по главному PIN-коду или изнутри.

2. Кнопка разблокировки (открытия) дважды нажмите кнопку открытия, чтобы разблокировать

3. Включить / Выключить встроенный сенсор, Нажмите и одновременно удерживайте кнопки открытия и закрытия, чтобы включить / выключить встроенный сенсор.

Регулировка громкости



длгое
нажатие #

Когда система находится в режиме включенного звука, вы можете нажать и удерживать #, чтобы временно выключить звук. Он восстановится, как только клавиатура будет снова включена.

Когда система находится в беззвучном режиме, вы можете нажать и удерживать #, чтобы временно включить голос. Он восстановится, как только клавиатура будет снова включена.

Включение/Выключение режима защиты



Клавиша режима
защиты

1. Включить: закрыв дверь, нажмите кнопку режима защиты, чтобы включить режим защиты. Голосовая подсказка: включен режим защиты. В режиме защиты при попытке разблокировки изнутри, сработает сигнализация.

2. Выключить: режим защиты будет отключен после разблокировки извне.

Засов аварийного отключения

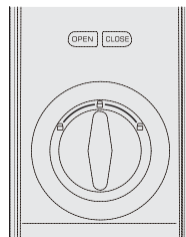

При возникновении системной ошибки вы можете повернуть засов, чтобы разблокировать дверь изнутри.

Прочие функции

Аварийное электроснабжение

Когда заряд батареи слишком низок, чтобы открыть замок снаружи, вы можете использовать блок питания 5V для зарядки дверного замка через порт Micro USB. После разблокировки двери немедленно замените все батареи.

Когда напряжение батареи ниже 4,8V, при каждой разблокировке раздается голосовая подсказка «Батарея разряжена, замените все батареи». Немедленно замените все батареи и не смешивайте старые и новые батареи вместе при замене.

Порт Micro USB
(аварийное питание)

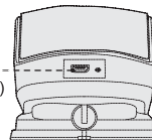

Восстановить настройки по умолчанию

Если вы забыли главный PIN-код, вы можете снять крышку аккумуляторного отсека и дважды нажать кнопку «Сброс» до тех пор, пока не появится голосовое сообщение: «Восстановлены заводские настройки, пожалуйста, немедленно измените главный PIN-код». Это означает, что сброс выполнен успешно.



Замена батареи

Когда аккумулятор разрядится, зарядите аккумулятор от источника питания 5V / 2A.



Перезагрузка системы

При возникновении системной ошибки нажмите кнопку перезагрузки, чтобы перезапустить замок. Никакие пользовательские данные не удалятся.

